

Cellumat

INNOVATEUR EN BÉTON CELLULAIRE

Blocs béton cellulaire

Construire BBC et passif sans isolants rapportés
Construire durable



FDES

Catalogue

France | octobre 2011



SOMMAIRE

PAGE

3 GAMME THERMIQUE

- 3 ENERGIEBLOC®
- 5 Blocs
- 6 Blocs de chaînage horizontal
- 7 Blocs de chaînage vertical
- 8 Maxiblocs
- 9 Maxiblocs de chaînage vertical
- 10 GIGABLOC®

11 GAMME COUPE-FEU

- 11 GIGABLOC®

12 GAMME CLOISONNEMENT

- 12/13 Carreaux

14 BLOCS DE CORRECTION THERMIQUE

- 14 Blocs d'assise pour correction thermique
- 15 Planelles pour correction thermique

16 GAMME MAÇONNERIE À ISOLER

- 16 M211

17 GAMME COFFRES VOLET

- 17 Demi-coffre BBI
- 17 Coffre tunnel

NOUVEAU

18 LINTEAUX ET LINTEAUX U DE COFFRAGE

- 18 Linteaux
- 19 Linteaux U de coffrage

20 EXTRA

- 20 Tableau récapitulatif
- 22 Détails techniques
- 22 Caractéristiques physiques
- 22 Armature de joint Cellufor
- 22 Manuel de pose Cellumat
- 23 Accessoires

Qui sommes-nous?

CELLUMAT est le nouveau fabricant de béton cellulaire. Les propriétés qualitatives de ce matériau de construction répondent parfaitement aux exigences de la société moderne : **économiser l'énergie, vivre de façon écologique et confortable**, respecter l'homme, en portant une attention particulière à l'ergonomie de ses produits.

Le béton cellulaire Cellumat se caractérise en effet par :

- son fort pouvoir isolant
- son faible poids
- son excellente résistance à la compression et sa durabilité
- sa facilité de mise en œuvre et sa maniabilité
- sa rentabilité
- son excellente tenue au feu (incombustible)
- son excellent comportement en milieu humide
- son caractère particulièrement écologique
- ses excellentes propriétés acoustiques.

Le Groupe Cellumat résulte d'une initiative mise sur pied par une équipe de professionnels expérimentés issus du secteur du béton cellulaire. Nous nous sommes fixés pour but de définir de **nouvelles normes** en matière de **qualité et de service** au sein de ce secteur d'activité.

Dans notre nouvelle usine ultramoderne située à Valenciennes, nous produisons une **nouvelle génération de béton cellulaire**. Nos produits sont distribués à l'échelon international, nous portons une attention toute particulière à la qualité, aux services et aux principes éthiques, nous y veillons avec le plus grand soin.

Cellumat est certifié **NF** et **CE2+**.

Consultez nos fiches FDES, nos PV (coupe-feu, hydrocarbure, acoustique) et notre manuel de pose sur www.cellumat.fr

Légende

 Thermique

 Coupe-feu
Réaction au feu : Euroclasse A1 – E.I. de 90' à partir de 7 cm d'épaisseur, E.I. de 120' à partir de 10 cm d'épaisseur et un E.I. de 240' à partir de 15 cm d'épaisseur.

 Cloison

 Porteur

 Écologique

Blocs super isolants
ENERGIEBLOC®
60x20

La solution 100% naturelle existe pour des maisons à basse consommation d'énergie. ENERGIEBLOC® de Cellumat a une valeur lambda de 0,09 W/mK. Il existe en 2 formats. Sans isolation ajoutée **ENERGIEBLOC®40** et **ENERGIEBLOC®50**, en monomur, correspondent à des valeurs U_{eq} de 0,22 et 0,17 W/m²K et des valeurs R de 4,61 et 5,73 m²K/W. L'ENERGIEBLOC® devance largement les contraintes d'isolation thermique encore plus sévères de la RT 2012.

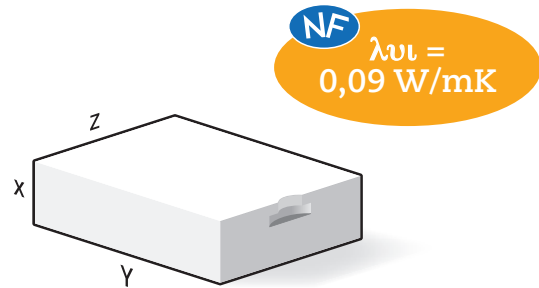

	ENERGIEBLOC®50	ENERGIEBLOC®40
DIMENSIONS		
Longueur (cm) (Y)	60	60
Épaisseur (cm) (Z)	50	40
Hauteur (cm) (X)	20	20
CARACTÉRISTIQUES		
Emboîtement	lisse	double
Poignées	oui	oui
Évidement (cm ²)	-	-
Perçage (cm)	-	-
Blocs/m ²	8,33	8,33
Palettisation 120 x 120 x h (cm)	135	135
m ² /palette	2,88	4,32
ml/palette	-	-
Blocs/palette	24	36
Poids/palette (kg)	637	761
Poids bloc livraison (kg)	25,9	20,7
Consommation colle (kg/m ²)	14,0	8,4
Stock/commande	Commande	Commande
Code Cellumat	BL50071	BL40051
Code EAN	3700497025711	3700497019512
CARACTÉRISTIQUES PHYSIQUES		
Classe de densité (kg/m ³)	MVn350	MVn350
Min./max. poids sec (kg/m ³)	325-375	325-375
Résistance à la comp. car. R _{cn} (N/mm ²)	3,0	3,0
Conductivité thermique λ (W/mK)	0,09	0,09
Conductivité thermique U (W/m ² K)	0,17	0,22
Résistance thermique R _{thu} (m ² K/W)	5,73	4,61
Résistance au feu E.I. (min.)	360	360



Le calcul de la résistance thermique de notre bloc prend également en compte la valeur de Ri et Re.



Quelques applications type avec les produits Cellumat

Cellumat ENERGIEBLOC® 50

$\lambda = 0,09 \text{ W/mK}$
 $U_{\text{éq}} = 0,17 \text{ W/m}^2\text{K}$
 $R = 5,73 \text{ m}^2\text{K/W}$

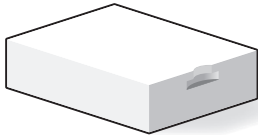

Cellumat Coffre volet

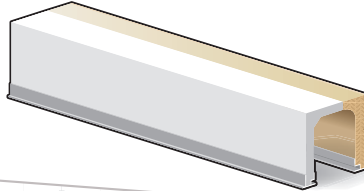

Cellumat Blocs de chaînage horizontal

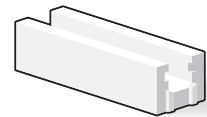

Cellumat Planelles

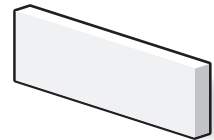

Cellumat Linteaux

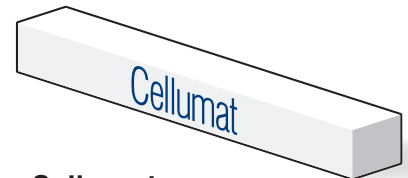

Cellumat Linteaux U de coffrage

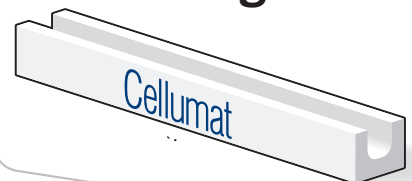

Cellumat Blocs de chaînage vertical

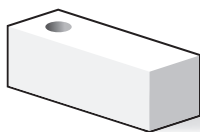

Cellumat Blocs d'assise pour correction thermique

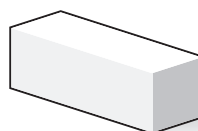

Blocs isolants

Blocs

60x25

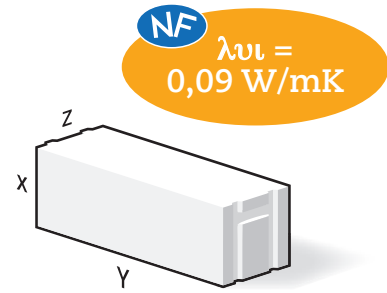

	Bloc 36,5	Bloc 30	Bloc 25	Bloc 20
DIMENSIONS				
Longueur (cm) (Y)	60	60	60	60
Épaisseur (cm) (Z)	36,5	30	25	20
Hauteur (cm) (X)	25	25	25	25
CARACTÉRISTIQUES				
Emboîtement	double	double	double	double
Poignées	oui	oui	oui	oui
Évidement (cm ²)	-	-	-	-
Perçage (cm)	-	-	-	-
Blocs/m ²	6,67	6,67	6,67	6,67
Palettisation 120 x 120 x h (cm)	140	140	140	140
m ² /palette	4,5	6,00	7,50	9,00
ml/palette	-	-	-	-
Blocs/palette	30	40	50	60
Poids/palette (kg)	725	793	825	793
Poids bloc livraison (kg)	23,7	19,4	16,2	13,0
Consommation colle (kg/m ²)	6,1	5,0	4,2	3,5
Stock/commande	stock	stock	stock	stock
Code Cellumat	BL36531	BL30061	BL25021	BL200A1
Code EAN	3700497009315	3700497018614	3700497020211	3700497006116
CARACTÉRISTIQUES PHYSIQUES				
Classe de densité (kg/m ³)	MVn350	MVn350	MVn350	MVn350
Min./max. poids sec (kg/m ³)	325-375	325-375	325-375	325-375
Résistance à la comp. car. R _{cn} (N/mm ²)	3,0	3,0	3,0	3,0
Conductivité thermique λ (W/mK)	0,09	0,09	0,09	0,09
Conductivité thermique U (W/m ² K)	0,24	0,29	0,34	0,42
Résistance thermique R _{thu} (m ² K/W)	4,23	3,50	2,95	2,39
Résistance au feu E.I. (min.)	360	360	360	360



Le calcul de la résistance thermique de notre bloc prend également en compte la valeur de Ri et Re.



R = 4,23 m²K/W



R = 3,50 m²K/W



R = 2,95 m²K/W



R = 2,39 m²K/W

Blocs isolants

Blocs de chaînage horizontal

60x25*

(*) Sauf les blocs U de 40 cm d'épaisseur qui ont une hauteur de 20 cm.

NF $\lambda_{0,10} = 0,09 \text{ W/mK}$

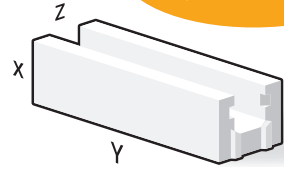

	Bloc H 36,5	Bloc H 30	Bloc H 25	Bloc H 20
DIMENSIONS				
Longueur (cm) (Y)	60	60	60	60
Épaisseur (cm) (Z)	36,5	30	25	20
Hauteur (cm) (X)	25	25	25	25
CARACTÉRISTIQUES				
Emboîtement	double	double	double	double
Poignées	non	non	non	non
Évidement (cm ²)	441	324	216	200
Perçage (cm)	-	-	-	-
Classe de densité (kg/m ³)	MVn350	MVn350	MVn350	MVn350
Min./max. poids sec (kg/m ³)	325-375	325-375	325-375	325-375
Blocs/m ²	6,67	6,67	6,67	6,67
Palettisation 120 x 120 x h (cm)	90	90	90	90
m ² /palette	-	-	-	-
ml horizontal/palette	10,8	14,4	18	21,6
Blocs/palette	18	24	30	36
Poids/palette (kg)	290	280	324	294
Poids bloc livraison (kg)	15,3	11,0	10,4	7,8
Consommation colle (kg/m ²)	6,0	5,0	4,2	3,4
Stock/commande	stock	stock	stock	stock
Code Cellumat	BU36521	BU30021	BU25012	BU20041
Code EAN	3700497043210	3700497048215	3700497020921	3700497046419

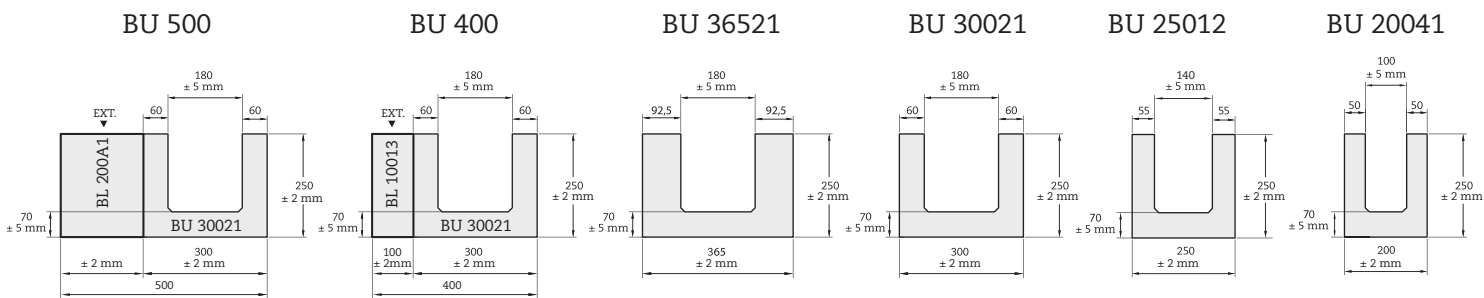

Blocs isolants Blocs de chaînage vertical 60x25*

(*) Sauf les blocs V de 40 cm d'épaisseur qui ont une hauteur de 20 cm.

NF $\lambda_{10} = 0,09 \text{ W/mK}$

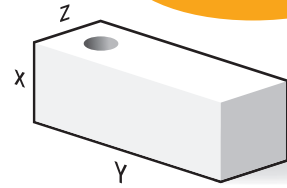

	Bloc V 40	Bloc 36,5	Bloc V 30	Bloc V 25	Bloc V 20
DIMENSIONS					
Longueur (cm) (Y)	60	60	60	60	60
Épaisseur (cm) (Z)	40	36,5	30	25	20
Hauteur (cm) (X)	20	25	25	25	25
CARACTÉRISTIQUES					
Emboîtement	non	non	non	non	non
Poignées	non	non	non	non	non
Évidement (cm²)	-	-	-	-	-
Perçage (cm)	17	17	17	17	12
Classe de densité (kg/m³)	MVn350	MVn350	MVn350	MVn450	MVn450
Min./max. poids sec (kg/m³)	325-375	325-375	325-375	425-475	425-475
Blocs/m²	8,33	6,67	6,67	6,67	6,67
Palettisation 120 x 120 x h (cm)	75	90	90	90	90
m²/palette	2,16	2,7	3,60	3,60	5,40
ml vertical/palette	3,6	4,5	6,0	6,0	9,0
Blocs/palette	18	18	24	24	36
Poids/palette (kg)	360	399	437	414	520
Poids bloc livraison (kg)	19,2	22,2	17,6	16,6	14,0
Consommation colle (kg/m²)	11,2	8,6	7,1	6,0	4,8
Stock/commande	stock	stock	stock	stock	stock
Code Cellumat	BA40031	BA36521	BA30031	BA25021	BA20041
Code EAN	3700497039312	3700497033211	3700497038315	3700497031217	3700497036410



BA 500

BA 40031

BA 36521

BA 30031

BA 25021

BA 20041

+ voir nos détails techniques sur www.cellumat.fr

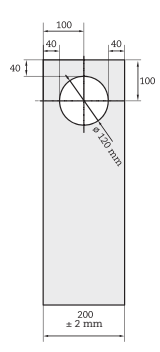
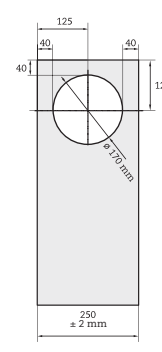
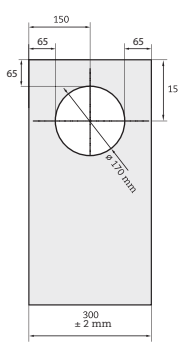
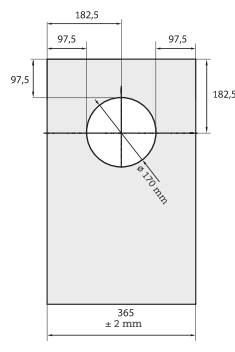
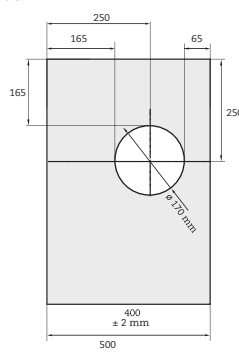
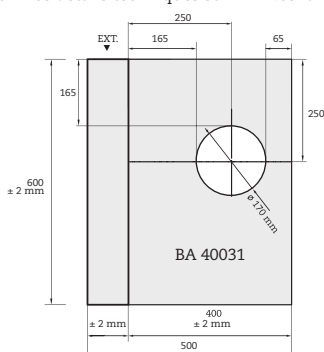

Tolérance sur la position du perçage: +/- 5 mm

Blocs isolants Maxiblocs 60x60

NF $\lambda_{v1} = 0,09 \text{ W/mK}$

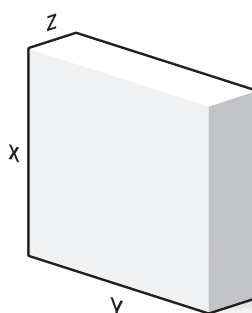

lisse/lisse

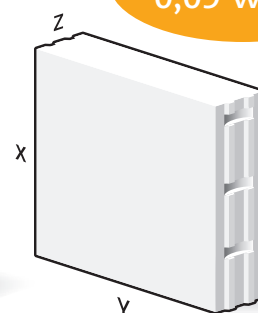

emboîtement/poignées

	Maxibloc 50	Maxibloc 40	Maxibloc 36,5	Maxibloc 30	Maxibloc 25	Maxibloc 20
DIMENSIONS						
Longueur (cm) (Y)	60	60	60	60	60	60
Épaisseur (cm) (Z)	50	40	36,5	30	25	20
Hauteur (cm) (X)	60	60	60	60	60	60
CARACTÉRISTIQUES						
Emboîtement	non	non	non	non	non	double
Poignées	non	non	non	non	non	oui
Évidement (cm ²)	-	-	-	-	-	-
Perçage (cm)	-	-	-	-	-	-
Blocs/m ²	2,78	2,78	2,78	2,78	2,78	2,78
Palettisation 120 x 120 x h (cm)	135	135	135	135	135	135
m ² /palette	2,88	4,32	4,32	5,76	7,20	8,64
ml/palette	-	-	-	-	-	-
Blocs/palette	8	12	12	16	20	24
Poids/palette (kg)	637	761	696	761	792	761
Poids bloc livraison (kg)	77,8	62,2	56,8	46,7	38,9	31,1
Consommation colle (kg/m ²)	7,0	2,8	5,1	4,2	3,5	1,4
Stock/commande	commande	commande	commande	commande	commande	commande
Code Cellumat	BM50021	BM40011	BM36511	BM30031	BM25011	BM20041
Code EAN	3700497059211	3700497001111	3700497060118	3700497058313	3700497061115	3700497056418
CARACTÉRISTIQUES PHYSIQUES						
Classe de densité (kg/m ³)	MVn350	MVn350	MVn350	MVn350	MVn350	MVn350
Min./max. poids sec (kg/m ³)	325-375	325-375	325-375	325-375	325-375	325-375
Résistance à la comp. car. R _{cn} (N/mm ²)	3,0	3,0	3,0	3,0	3,0	3,0
Conductivité thermique λ (W/mK)	0,09	0,09	0,09	0,09	0,09	0,09
Conductivité thermique U (W/m ² K)	0,17	0,22	0,24	0,29	0,34	0,42
Résistance thermique R _{thu} (m ² K/W)	5,73	4,61	4,23	3,50	2,95	2,39
Résistance au feu E.I. (min.)	360	360	360	360	360	360



Le calcul de la résistance thermique de notre bloc prend également en compte la valeur de Ri et Re.

R = 5,73 m ² K/W	R = 4,61 m ² K/W	R = 4,23 m ² K/W	R = 3,50 m ² K/W	R = 2,95 m ² K/W	R = 2,39 m ² K/W
-----------------------------	-----------------------------	-----------------------------	-----------------------------	-----------------------------	-----------------------------

Blocs isolants
Maxiblocs
 de chaînage vertical
60x60

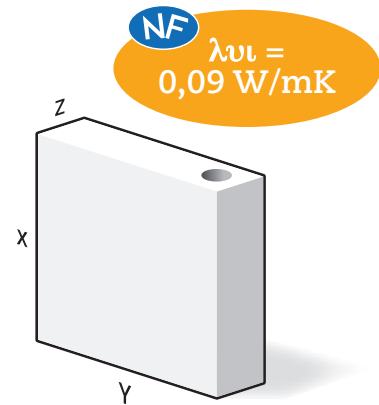

	Bloc V 40	Bloc V 36,5	Bloc V 30	Bloc V 25	Bloc V 20
DIMENSIONS					
Longueur (cm) (Y)	60	60	60	60	60
Épaisseur (cm) (Z)	40	36,5	30	25	20
Hauteur (cm) (X)	60	60	60	60	60
CARACTÉRISTIQUES					
Emboîtement	non	non	non	non	non
Poignées	non	non	non	non	non
Évidement (cm ²)	-	-	-	-	-
Perçage (cm)	17	17	17	17	12
Classe de densité (kg/m ³)	MVn350	MVn350	MVn350	MVn450	MVn450
Min./max. poids sec (kg/m ³)	325-375	325-375	325-375	425-475	425-475
Blocs/m ²	2,78	2,78	2,78	2,78	2,78
Palettisation 120 x 120 x h	135	135	135	135	135
m ² /palette	4,32	4,32	5,76	7,20	8,64
ml vertical/palette	7,2	7,2	10,8	12,0	14,4
Blocs/palette	12	12	16	20	24
Poids/palette (kg)	707	696	688	813	833
Poids bloc livraison (kg)	57,6	56,8	42,0	40,0	34,0
Consommation colle (kg/m ²)	5,6	5,1	4,2	3,5	2,8
Stock/commande	commande	commande	commande	commande	commande
Code Cellumat	MA40021	MA36511	MA30021	MA25011	MA20041
Code EAN	3700497090214	3700497069111	3700497068213	3700497070117	3700497066417



MA 500

MA 40021

MA 36511

MA 30021

MA 25011

MA 20041

+ voir nos détails techniques sur www.cellumat.fr

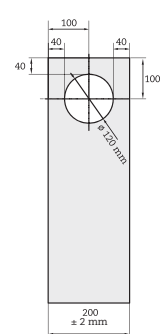
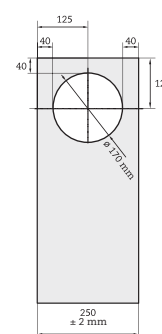
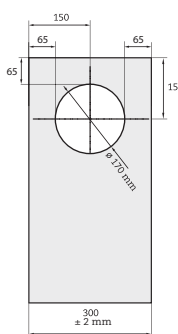
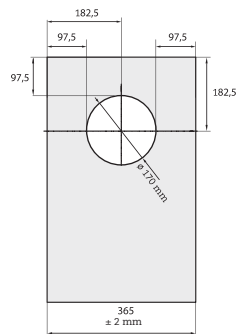
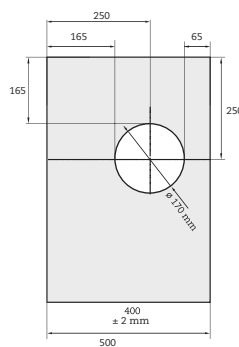
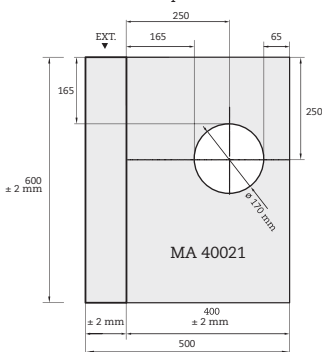

Tolérance sur la position du perçage: +/- 5 mm

Blocs isolants

GIGABLOC®

120x60

GIGABLOC® de CELLUMAT est développé pour le bâtiment industriel, utilitaire, tertiaire et commercial. Il s'applique comme mur extérieur, mur séparatif ou mur coupe-feu. Le grand module de 120 cm x 60 cm permet tous types de réalisations. Le rendement de pose, à l'aide d'une petite grue de chantier, est de 10 m²/h en moyenne.

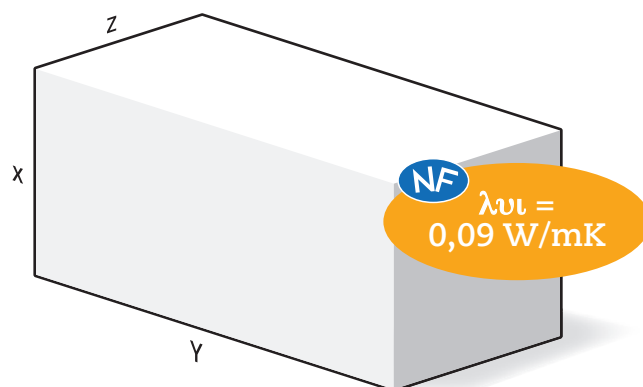

	GIGABLOC®50	GIGABLOC®40	GIGABLOC®36,5	GIGABLOC®30	GIGABLOC®25
DIMENSIONS					
Longueur (cm) (Y)	120	120	120	120	120
Épaisseur (cm) (Z)	50	40	36,5	30	25
Hauteur (cm) (X)	60	60	60	60	60
CARACTÉRISTIQUES					
Emboîtement	non	non	non	non	non
Poignées	non	non	non	non	non
Évidement (cm ²)	-	-	-	-	-
Perçage (cm)	-	-	-	-	-
Blocs/m ²	1,39	1,39	1,39	1,39	1,39
Palettisation 120 x 120 x h (cm)	135	135	135	135	135
m ² /palette	2,88	4,32	4,32	5,76	7,8
ml/palette	-	-	-	-	-
Blocs/palette	4	6	6	8	10
Poids/palette (kg)	637	761	696	761	792
Poids bloc livraison (kg)	155,5	124,4	113,5	93,3	78
Consommation colle (kg/m ²)	5,3	4,2	3,8	3,2	2,6
Stock/commande	commande	commande	commande	commande	commande
Code Cellumat	BG50021	BG40011	BG36511	BG30021	BG25011
Code EAN	3700497078212	3700497002118	3700497080116	3700497079219	3700497081113
CARACTÉRISTIQUES PHYSIQUES					
Classe de densité (kg/m ³)	MVn350*	MVn350*	MVn350*	MVn350*	MVn350*
Min./max. poids sec (kg/m ³)	325-375	325-375	325-375	325-375	325-375
Résistance à la comp. car. R _{cm} (N/mm ²)	3,0	3,0	3,0	3,0	3,0
Conductivité thermique λ (W/mK)	0,09	0,09	0,09	0,09	0,09
Conductivité thermique U (W/m ² K)	0,17	0,22	0,24	0,29	0,34
Résistance thermique R _{thu} (m ² K/W)	5,73	4,61	4,23	3,50	2,95
Résistance au feu E.I. (min.)	360	360	360	360	360

(*) Sur demande dans toutes les autres densités

Le calcul de la résistance thermique de notre bloc prend également en compte la valeur de Ri et Re.

R = 5,73 m²K/W

R = 4,61 m²K/W

R = 4,23 m²K/W

R = 3,50 m²K/W

R = 2,95 m²K/W

GAMME COUPE-FEU

Consultez tous nos PV coupe-feu, coupe-feu pour murs porteurs et hydrocarbure sur notre site www.cellumat.fr.

Blocs coupe-feu GIGABLOC® 120x60

Le GIGABLOC®, comme tous les blocs Cellumat, est **Euroclasse A1** pour la réaction au feu (la classe la plus élevée) :

- E.I. de 90' à partir de 7 cm d'épaisseur
- E.I. de 120' à partir de 10 cm d'épaisseur
- E.I. de 240' à partir de 15 cm d'épaisseur
- E.I. de 360' à partir de 20 cm d'épaisseur.

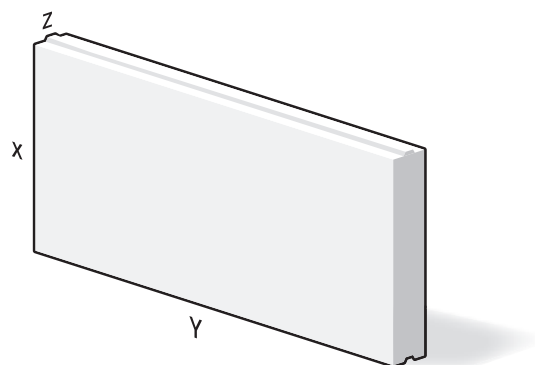

	GIGABLOC®20	GIGABLOC®15
DIMENSIONS		
Longueur (cm) (Y)	120	120
Épaisseur (cm) (Z)	20	15
Hauteur (cm) (X)	60	60
CARACTÉRISTIQUES		
Emboîtement	double	simple
Poignées	non	non
Évidement (cm²)	-	-
Perçage (cm)	-	-
Blocs/m²	1,39	1,39
Palettisation 120 x 120 x h (cm)	135	135
m²/palette	8,64	11,52
ml/palette	-	-
Blocs/palette	12	16
Poids/palette (kg)	761	917
Poids bloc livraison (kg)	62,2	56,4
Consommation colle (kg/m²)	2,1	1,6
Stock/commande	commande	commande
Code Cellumat	BG20041	BG15031
Code EAN	3700497076416	3700497074313
CARACTÉRISTIQUES PHYSIQUES		
Classe de densité (kg/m³)	MVn350*	MVn450*
Min./max. poids sec (kg/m³)	325-375	425-475
Résistance à la comp. car. R _{cn} (N/mm²)	3,0	3,5
Conductivité thermique λ (W/mK)	0,09	0,13
Conductivité thermique U (W/m²K)	0,42	0,76
Résistance thermique R _{thu} (m²K/W)	2,39	1,42
Résistance au feu E.I. (min.)	360	240



(*) Sur demande dans toutes les autres densités



Le calcul de la résistance thermique de notre bloc prend également en compte la valeur de Ri et Re.

Blocs de cloisonnement

Carreaux

60x60

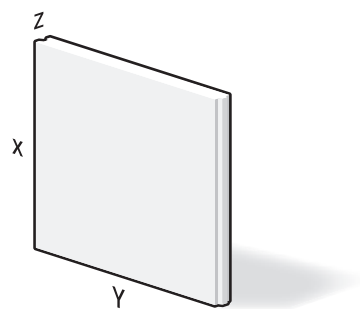

	Carreau 15	Carreau 10	Carreau 7	Carreau 5*
DIMENSIONS				
Longueur (cm) (Y)	60	60	60	60
Épaisseur (cm) (Z)	15	10	7	5
Hauteur (cm) (X)	60	60	60	60
CARACTÉRISTIQUES				
Emboîtement	simple	simple	simple	non
Poignées	non	non	non	non
Évidement (cm ²)	-	-	-	-
Perçage (cm)	-	-	-	-
Blocs/m ²	2,78	2,78	2,78	2,78
Palettisation 120 x 120 x h (cm)	135	135	75	75
m ² /palette	11,52	17,28	12,24	17,28
ml/palette	-	-	-	-
Blocs/palette	32	48	34	48
Poids/palette (kg)	1083	1083	545	549
Poids bloc livraison (kg)	33,4	22,2	15,6	11,1
Consommation colle (kg/m ²)	1,1	0,7	0,5	0,7
Stock/commande	commande	stock	stock	stock
Code Cellumat	BM15041	CA10021	CA07022	CA05022
Code EAN	3700497054414	3700497023212	3700497022222	3700497021225
CARACTÉRISTIQUES PHYSIQUES				
Classe de densité (kg/m ³)	MVn500	MVn500	MVn500	MVn500
Min./max. poids sec (kg/m ³)	475-525	475-525	475-525	475-525
Résistance à la comp. car. R _{cn} (N/mm ²)	4,0	4,0	4,0	4,0
Conductivité thermique λ (W/mK)	0,14	0,14	0,14	0,14
Conductivité thermique U (W/m ² K)	0,81	1,13	1,49	1,90
Résistance thermique R _{thu} (m ² K/W)	1,24	0,88	0,67	0,53
Résistance au feu E.I. (min.)	240	120	90	-



(*) DTU20.1 : cloisonnement à partir de 7 cm d'épaisseur.

Blocs de cloisonnement

Carreaux 60x25

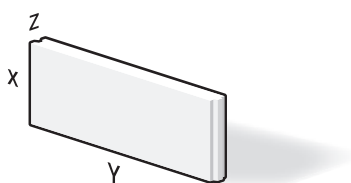

	Carreau 20	Carreau 15	Carreau 10	Carreau 7	Carreau 5*
DIMENSIONS					
Longueur (cm) (Y)	60	60	60	60	60
Épaisseur (cm) (Z)	20	15	10	7	5
Hauteur (cm) (X)	25	25	25	25	25
CARACTÉRISTIQUES					
Emboîtement	simple	simple	simple	simple	non
Poignées	oui	non	non	non	non
Évidement (cm ²)	-	-	-	-	-
Perçage (cm)	-	-	-	-	-
Blocs/m ²	6,67	6,67	6,67	6,67	6,67
Palettisation 120 x 120 x h (cm)	115	115	115	115	115
m ² /palette	7,20	9,60	14,40	20,4	28,8
ml/palette	-	-	-	-	-
Blocs/palette	48	64	96	136	192
Poids/palette (kg)	905	905	905	898	905
Poids bloc livraison (kg)	18,5	13,9	9,3	6,5	4,6
Consommation colle (kg/m ²)	3,4	2,5	1,7	1,2	1,2
Stock/commande	stock	stock	stock	stock	stock
Code Cellumat	BL20022	BL150B1	BL10013	BL07013	BL05013
Code EAN	3700497016221	3700497010212	3700497013138	3700497012131	3700497011134
CARACTÉRISTIQUES PHYSIQUES					
Classe de densité (kg/m ³)	MVn500	MVn500	MVn500	MVn500	MVn500
Min./max. poids sec (kg/m ³)	475-525	475-525	475-525	475-525	475-525
Résistance à la comp. car. R _{cn} (N/mm ²)	4,0	4,0	4,0	4,0	4,0
Conductivité thermique λ (W/mK)	0,14	0,14	0,14	0,14	0,14
Conductivité thermique U (W/m ² K)	0,59	0,81	1,13	1,49	1,90
Résistance thermique R _{thu} (m ² K/W)	1,69	1,24	0,88	0,67	0,53
Résistance au feu E.I. (min.)	360	240	120	90	-



(*) DTU20.1 : cloisonnement à partir de 7 cm d'épaisseur.

Blocs d'assise pour correction thermique

60x20

60x15

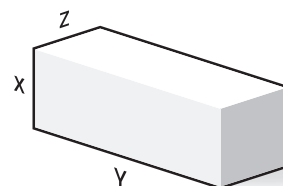

	Bloc d'assise 19		Bloc d'assise 14	
DIMENSIONS				
Longueur (cm) (Y)	60	60	60	60
Épaisseur (cm) (Z)	19	19	14	14
Hauteur (cm) (X)	20	15	20	15
CARACTÉRISTIQUES				
Emboîtement	non	non	non	non
Poignées	non	non	non	non
Évidement (cm ²)	-	-	-	-
Perçage (cm)	-	-	-	-
Blocs/m ²	8,33	11,11	8,33	11,11
Palettisation 120 x 120 x h (cm)	115	115	115	120
m ² /palette	7,2	7,5	9,6	10,08
ml/palette	36	50,4	48	67,2
Blocs/palette	60	84	80	112
Poids/palette (kg)	860	855	847	887
Poids bloc livraison (kg)	14,0	10,5	10,4	7,8
Consommation colle (kg/m ²)	5,3	6,6	3,9	4,9
Stock/commande	stock	stock	stock	stock
Code Cellumat	BL19011	BL19021	BL14011	BL14021
Code EAN	3700497029115	3700497029214	3700497028118	3700497028217
CARACTÉRISTIQUES PHYSIQUES				
Classe de densité (kg/m ³)	MVn500	MVn500	MVn500	MVn500
Min./max. poids sec (kg/m ³)	475-525	475-525	475-525	475-525
Résistance à la comp. car. R _{cm} (N/mm ²)	4,0	4,0	4,0	4,0
Conductivité thermique λ (W/mK)	0,14	0,14	0,14	0,14
Conductivité thermique U (W/m ² K)	0,63	0,63	0,81	0,81
Résistance thermique R _{thu} (m ² K/W)	1,60	1,60	1,24	1,24
Résistance au feu E.I. (min.)	240	240	240	240



Planelles pour correction thermique 60x20

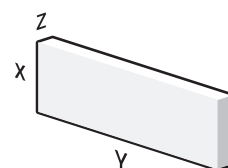

	Planelle 9	Planelle 7	Planelle 5
DIMENSIONS			
Longueur (cm) (Y)	60	60	60
Épaisseur (cm) (Z)	9	7	5
Hauteur (cm) (X)	20	20	20
CARACTÉRISTIQUES			
Emboîtement	non	non	non
Poignées	non	non	non
Évidement (cm ²)	-	-	-
Perçage (cm)	-	-	-
Blocs/m ²	8,33	8,33	8,33
Palettisation 120 x 120 x h (cm)	115	115	115
m ² /palette	15,6	20,4	28,8
ml/palette	78	102	144
Blocs/palette	130	170	240
Poids/palette (kg)	883	898	905
Poids bloc livraison (kg)	6,7	5,2	3,7
Consommation colle (kg/m ²)	1,9	1,7	1,4
Stock/commande	stock	stock	stock
Code Cellumat	BL09011	BL07023	BL05023
Code EAN	3700497030111	3700497012230	3700497011233
CARACTÉRISTIQUES PHYSIQUES			
Classe de densité (kg/m ³)	MVn500	MVn500	MVn500
Min./max. poids sec (kg/m ³)	475-525	475-525	475-525
Résistance à la comp. car. R _{cn} (N/mm ²)	4,0	4,0	4,0
Conductivité thermique λ (W/mK)	0,14	0,14	0,14
Conductivité thermique U (W/m ² K)	1,13	1,49	1,90
Résistance thermique R _{thu} (m ² K/W)	0,88	0,67	0,53
Résistance au feu E.I. (min.)	120	90	-



M211 60x30

Le système Cellumat pour zones sismiques: (a) le bloc M211 Sismique + (b) l'armature de joint Cellufor (voir aussi page 23) + (c) le demi-coffre BBI (voir aussi page 17)

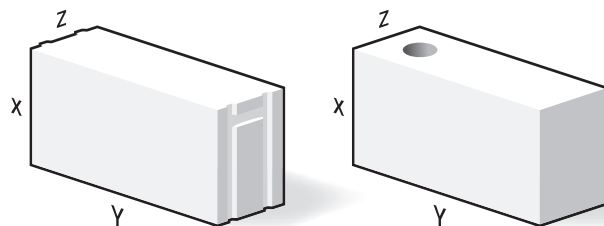

	SISMIQUE		NON SISMIQUE		
	M211 25 cm MVn350	Bloc V 25 cm MVn450	M211 20 cm MVn350	M211 20 cm MVn450	Bloc V 20 cm MVn450
DIMENSIONS					
Longueur (cm) (Y)	60	60	60	60	60
Épaisseur (cm) (Z)	25	25	20	20	20
Hauteur (cm) (X)	30	30	30	30	30
CARACTÉRISTIQUES					
Emboîtement	double	non	double	double	non
Poignées	oui	non	oui	oui	non
Évidement (cm²)	-	-	-	-	-
Perçage (cm)	-	17	-	-	12
Blocs/m²	5,56	5,56	5,56	5,56	5,56
Palettisation 120 x 120 x h (cm)	135	135	135	135	105
m²/palette	8,64	7,20	8,64	8,64	6,48
ml vertical/palette	-	9,0	-	-	10,8
Blocs/palette	40	30	48	48	36
Poids/palette (kg)	795	531	761	917	494
Poids bloc livraison (kg)	19,5	17,2	15,6	18,8	13,3
Consommation colle (kg/m²)	2,8	5,2	2,8	2,8	4,2
Stock/commande	stock	stock	stock	stock	stock
Code Cellumat	MI25011	IA25011	MI20031	MI20061	IA20031
Code EAN	3700497052113	3700497053110	3700497040318	3700497040615	3700497041315
CARACTÉRISTIQUES PHYSIQUES					
Classe de densité (kg/m³)	MVn350	MVn450	MVn350	MVn450	MVn450
Min./max. poids sec (kg/m³)	325-375	425-475	325-375	425-475	425-475
Résistance à la comp. car. R _{cn} (N/mm²)	3,0	3,5	3,0	3,5	3,5
Conductivité thermique λ (W/mK)	0,09	0,13	0,09	0,13	0,13
Conductivité thermique U (W/m²K)	0,34	-	0,42	0,59	-
Résistance thermique R _{thu} (m²K/W)	2,95	-	2,39	2,71	-
Résistance au feu E.I. (min.)	360	360	360	360	360



(*) Sur demande dans toutes les autres densités

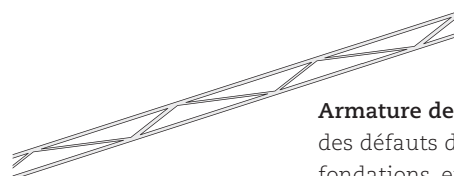

Armature de joint Cellufor: précaution contre des défauts de mise en œuvre, des tassements de fondations, etc. Consultez notre manuel de pose.

Coffres isolants

LE DEMI-COFFRE BBI CELLUMAT

Longueur totale demi-coffre BBI Cellumat	Ouverture entre tableau	Codes Cellumat
1,10 m	80 cm	BBI110
1,20 m	90 cm	BBI120
1,30 m	1,00 m	BBI130
1,50 m	1,20 m	BBI150
1,70 m	1,40 m	BBI170
1,90 m	1,60 m	BBI190
2,10 m	1,80 m	BBI210
2,30 m	2,00 m	BBI230
2,40 m	2,10 m	BBI240
2,70 m	2,40 m	BBI270
3,00 m	2,70 m	BBI300
3,30 m	3,00 m	BBI330

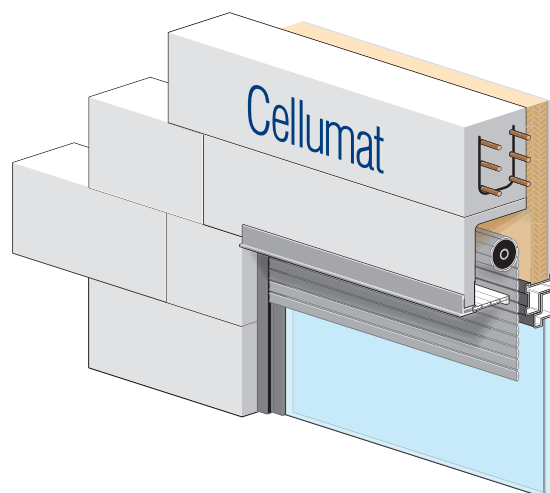

Coffres isolants

LE COFFRE TUNNEL CELLUMAT

Longueur totale du coffre tunnel Cellumat	Ouverture entre tableau	Codes Cellumat
1,00 m	80 cm	TUN100
1,10 m	90 cm	TUN110
1,20 m	1,00 m	TUN120
1,40 m	1,20 m	TUN140
1,60 m	1,40 m	TUN160
1,80 m	1,60 m	TUN180
2,00 m	1,80 m	TUN200
2,20 m	2,00 m	TUN220
2,30 m	2,10 m	TUN230
2,60 m	2,40 m	TUN260
3,00 m	2,80 m	TUN300
3,20 m	3,00 m	TUN320

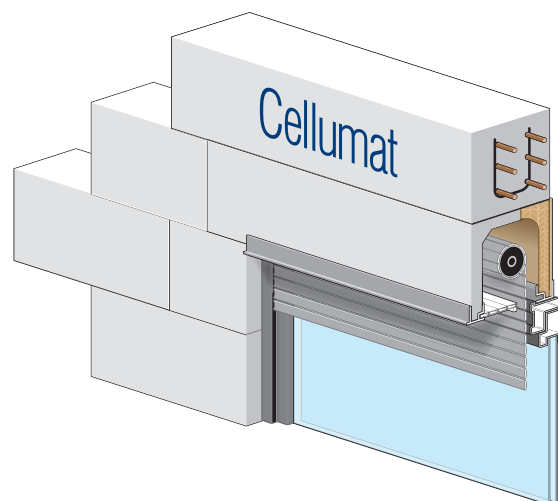

Linteaux Yx25

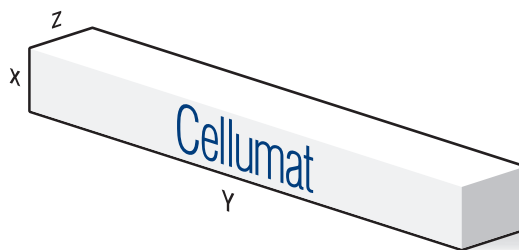

Tous les linteaux cellumat sont des produits stock. Ils ont une armature en acier (FE500BS) traitée anti-corrosion. Ils se placent au-dessus d'une ouverture (porte, fenêtre, ...etc).

Important: le linteau Cellumat doit être posé dans le bon sens; l'inscription 'Cellumat' doit être lisible. L'appui minimum de 200 mm doit être respecté, et 250 mm à partir d'une longueur de 200 cm.

Cellumat n'est pas responsable d'une fausse interprétation de ce tableau. Notre service technique est prêt à vous conseiller.

	Linteau Ep (Z) 10 cm x H (X) 25 cm					Linteau Ep (Z) 15 cm x H (X) 25 cm				
Longueur (cm) (Y)	300	240	200	150	120	300	240	200	150	120
CARACTÉRISTIQUES										
Charge maximale (kN/ml)	non portant					5,2	6,8	8,5	12,5	17,2
Poids linteau livraison (kg)	50	40	33	25	20	74	59	49	37	30
Code Cellumat	LI10050	LI10040	LI10030	LI10020	LI10010	LI15050	LI15040	LI15030	LI15020	LI15010



	Linteau Ep (Z) 20 cm x H (X) 25 cm					Linteau Ep (Z) 25 cm x H (X) 25 cm				
Longueur (cm) (Y)	300	240	200	150	120	300	240	200	150	120
CARACTÉRISTIQUES										
Charge maximale (kN/ml)	7,5	9,8	12,3	18,0	24,9	7,7	10,1	12,7	18,6	25,7
Poids linteau livraison (kg)	98	79	66	49	39	118	95	79	59	47
Code Cellumat	LI20050	LI20040	LI20030	LI20020	LI20010	LI25050	LI25040	LI25030	LI25020	LI25010



	Linteau Ep (Z) 30 cm x H (X) 25 cm					Linteau Ep (Z) 36,5 cm x H (X) 25 cm				
Longueur (cm) (Y)	300	240	200	150	120	300	240	200	150	120
CARACTÉRISTIQUES										
Charge maximale (kN/ml)	8,4	11,0	13,8	20,3	28,0	8,4	11,0	13,8	20,3	28,0
Poids linteau livraison (kg)	148	118	98	74	59	164	130	110	82	65
Code Cellumat	LI30050	LI30040	LI30030	LI30020	LI30010	LI36550	LI36540	LI36530	LI36520	LI36510



Linteaux U de coffrage Yx25

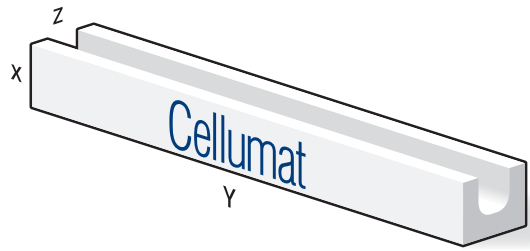

Tous les linteaux U de coffrage Cellumat sont des produits stock.

Linteau U de coffrage Ep (Z) 20 cm x H (X) 25 cm

Longueur (cm) (Y)	600	400	300	200
Évidement (cm ²)	180			
CARACTÉRISTIQUES				
Poids linteau livraison (kg)	126	84	63	42
Code Cellumat	LU20060	LU20050	LU20030	LU20010



Linteau U de coffrage Ep (Z) 25 cm x H (X) 25 cm

Longueur (cm) (Y)	600	400	300	200
Évidement (cm ²)	228			
CARACTÉRISTIQUES				
Poids linteau livraison (kg)	151	101	76	50
Code Cellumat	LU25060	LU25050	LU25030	LU25010



Linteau U de coffrage Ep (Z) 30 cm x H (X) 25 cm

Longueur (cm) (Y)	600	400	300	200
Évidement (cm ²)	324			
CARACTÉRISTIQUES				
Poids linteau livraison (kg)	168	112	84	56
Code Cellumat	LU30060	LU30050	LU30030	LU30010



Linteau U de coffrage Ep (Z) 36,5 cm x H (X) 25 cm

Longueur (cm) (Y)	600	400	300	200
Évidement (cm ²)	324			
CARACTÉRISTIQUES				
Poids linteau livraison (kg)	172	115	86	58
Code Cellumat	LU36560	LU36550	LU36530	LU36510



Tableau récapitulatif

	5			7			9	10		14		15		17,5			
	CAR-REAUX	PLA-NELLE	CAR-REAUX	CAR-REAUX	PLA-NELLE	CAR-REAUX	PLA-NELLE	CAR-REAUX	CAR-REAUX	BLOC D'ASSISE	BLOC D'ASSISE	CAR-REAUX	CAR-REAUX	GIGA	BLOC	MAXI	GIGA
DIMENSIONS																	
Longueur (cm)	60	60	60	60	60	60	60	60	60	60	60	60	60	120	60	60	120
Épaisseur (cm)	5	5	5	7	7	7	9	10	10	14	14	10	15	15	17,5		17,5
Hauteur (cm)	25	20	60	25	20	60	20	25	60	15	20	25	60	60	25	60	60
PROFILAGE																	
Emboîtement (EMB)	-	-	-	EMB	-	EMB	-	EMB	EMB	-	-	EMB	EMB	EMB	EMB	EMB	EMB
Lisse (L)	L	L	L	L	L	L	L	L	L	L	L	L	L	L	L	L	L
POIDS/BLOC (kg)																	
MVn350														46,7	11,3	27,2	54,4
MVn450														56,4	13,7	32,9	65,8
MVn500	4,6	3,7	11,1	6,5	5,2	15,6	6,7	9,3	22,2	7,8	10,4	13,9	33,4	66,7	16,2	38,9	77,9
MVn600															19,4		
m³/PALETTE																	
MVn350														1,73	1,58	1,51	1,51
MVn450														1,73	1,58	1,51	1,51
MVn500	0,84	1,0	1,0	0,84	1,0	1,0	1,40	1,44	1,73	1,41	1,34	1,44	1,73	1,73	1,26	1,51	1,51
MVn600															1,26		
NOMBRE DE BLOCS/m³	133,3	166,7	55,6	95,2	119,0	39,7	83,3	66,7	27,8	74,1	55,6	44,4	18,5	9,3	38,1	15,9	7,9
NOMBRE DE BLOCS/m²	6,7	8,3	2,8	6,7	8,3	2,8	8,3	6,7	2,8	11,11	8,33	6,7	2,8	1,4	6,7	2,8	1,4
NOMBRE DE BLOCS/PALETTE																	
MVn350														16	60	24	12
MVn450														16	60	24	12
MVn500	112	168	56	80	120	40	130	40	48	112	80	64	32	16	48	24	12
MVn600															48		
POIDS/PALETTE (kg)																	
MVn350														761	695	668	668
MVn450														917	837	804	804
MVn500	534	638	638	534	638	638	883	905	1083	847	887	905	1083	1083	794	949	949
MVn600															945		
CONSOMMATION CELLUCOL (kg/m²)**																	
Emboîtement (EMB)	-	-	-	1,2	1,5	0,5	1,9	1,7	0,7	3,9	3,0	2,5	1,1	1,6	2,9	1,2	1,8
Lisse (L)	1,2	1,4	0,7	1,7	2,0	1,0	2,5	2,4	1,4	4,9	3,9	3,6	2,1	1,6	4,2	2,5	1,8

(*) Tous les blocs Cellumat sont Euroclasse A1 pour la réaction au feu.

(**) Pour des GIGABLOC à la barre d'armature de joint, il faut doubler la consommation affichée.

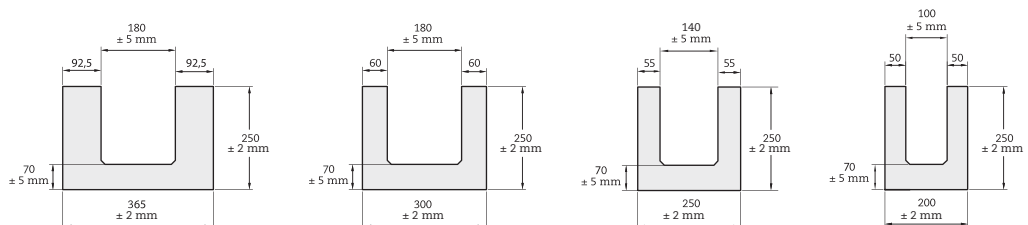

Version standard

Texte en noir : sur stock

Texte en blanc : possible sur commande

19			20				25				30			36,5			40			50				
BLOC D'ASSISE	BLOC D'ASSISE		BLOC	MAXI	GIGA	M211	BLOC	MAXI	GIGA	M211	BLOC	MAXI	GIGA	BLOC	MAXI	GIGA	BLOC	MAXI	GIGA	BLOC	MAXI	GIGA		
60	60		60	60	120	60	60	60	120	60	60	60	120	60	60	120	60	60	120	60	60	120		
19	19		20	20	20	20	25		25	25	30		36,5		40		50							
15	20		25	60	60	30	25	60	60	30	25	60	60	25	60	60	20	60	60	20	60	60		
			EMB	EMB	EMB	EMB	EMB	EMB	-	EMB	EMB	EMB	-	EMB	EMB	-	EMB	EMB	-	EMB	-			
L			L	L	L	-	L	L	L	-	L	L	L	L	L	L	L	L	L	L	L			
			13,0	31,1	62,2	15,5	16,2	38,9	77,8	19,5	19,4	46,7	93,3	23,7	56,8	113,5	20,7	62,2	124,4	25,9	77,8	155,5		
			15,7	37,6	75,2	18,8	19,6	47,0	94,0		23,5	56,4	112,8	28,6	68,6	137,2	25,1	75,2	150,3	31,3	94,0	187,9		
			10,5	14,0	18,5	44,5	89,0		23,2	55,6	111,2		27,8	66,7	133,5	33,8	81,2	162,4	29,7	89,0	178,0	37,1	111,2	222,5
			22,1				27,7	66,4	132,8		33,2			40,4			35,4			44,3				
			1,80	1,73	1,73	1,73	1,87	1,80	1,80	1,80	1,80	1,73	1,73	1,64	1,58	1,58	1,73	1,73	1,73	1,44	1,44	1,44		
			1,80	1,73	1,73	1,73	1,87	1,80	1,80		1,80	1,73	1,73	1,64	1,58	1,58	1,73	1,73	1,73	1,44	1,44	1,44		
			1,44	1,37	1,44	1,73	1,73		1,50	1,80	1,80		1,44	1,73	1,73	1,31	1,58	1,58	1,44	1,73	1,73	1,20	1,44	1,44
			1,44				1,50				1,44			1,31			1,44			1,20				
			55,6	41,7	33,3	13,9	6,9	27,8	26,7	11,1	5,6	26,7	22,2	9,3	4,6	18,3	7,6	3,8	20,8	6,9	3,5	16,7	5,6	2,8
			11,11	8,3	6,7	2,8	1,4	5,6	6,7	2,8	1,4	5,6	6,7	2,8	1,4	6,7	2,8	1,4	8,3	2,8	1,4	8,3	2,8	1,4
			60	24	12	48	50	20	10	48	40	16	8	30	12	6	36	12	6	24	8	4		
			60	24	12	48	50	20	10		40	16	8	30	12	6	36	12	6	24	8	4		
			84	60	48	24	12		40	20	10		32	16	8	24	12	6	30	12	6	20	8	4
			48				40				32			24			30			20				
			793	761	761	761	825	825	825	795	793	761	761	725	696	696	761	761	761	637	637	637		
			955	917	917	917	993	993	993		955	917	917	872	838	838	917	917	917	767	767	767		
			855	860	905	1083	1083		940	940	940		905	1083	1083	827	989	989	905	1083	1083	757	905	905
			1078				1120				1078			985			1078			901				
			5,6	4,2	3,4	1,4	2,1	2,8	4,2	1,8	2,6	2,8	5,0	2,1	3,2	6,1	2,6	3,8	8,4	2,8	4,2	10,5	3,5	5,3
			7,0	5,6	4,8	2,8	2,1	4,2	6,0	3,5	2,6	5,2	7,1	4,2	3,2	8,7	5,1	3,8	11,2	5,6	4,2	14,0	7,0	5,3

Détails techniques

Des dizaines de détails techniques mis à jour sont disponibles sur le site Cellumat : www.cellumat.fr

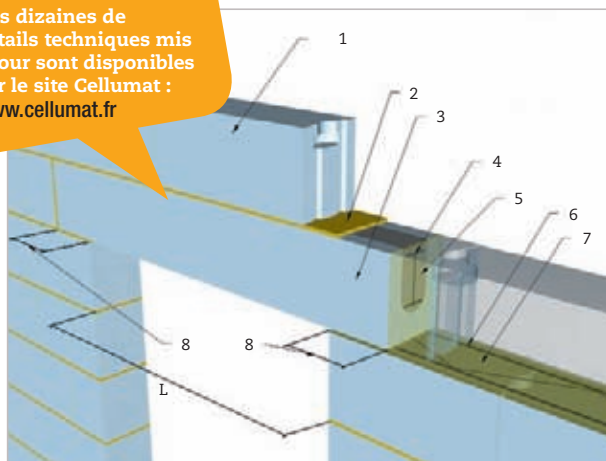

- | | |
|--|-------------------------------------|
| 1. Bloc Cellumat | 5. Béton |
| 2. Cellucol | 6. Cellufoam |
| 3. Linteau U de coffrage Cellumat | 7. Cellucol |
| 4. Profil métallique | 8. Appui min. 250 pour $L \geq 200$ |
| (section à définir par votre Bureau d'étude) | Appui min. 200 pour $L < 200$ |

Armature de joint Cellufoam

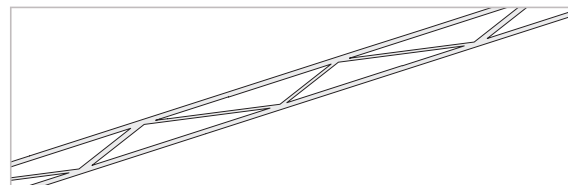

Précaution contre des défauts de mise en œuvre, des tassements de fondations, etc. Consultez notre manuel de pose.

Manuel de pose Cellumat



Consultez notre manuel de pose sur www.cellumat.fr.

Caractéristiques physiques

	MVn350	MVn400	MVn450	MVn500	MVn600
CARACTÉRISTIQUES PAR CLASSE DE DENSITÉ					
Classe de densité (kg/m ³)	MVn350	MVn400	MVn450	MVn500	MVn600
Min./max. poids sec (kg/m ³)	325-375	375-425	425-475	475-525	575-625
Résistance à la comp. car. R_{cn} (N/mm ²)	3	3	3,5	4	5
Conductivité thermique λ (W/mK)	0,09	0,12	0,13	0,14	0,175
Module d'élasticité E_c (N/mm ²)	1125	1375	1625	1875	2375
Résistance à la flexion car. f_{ctk} (N/mm ²)	0,66	0,66	0,77	0,88	1,1
Résistance à la traction car. f_{ctk} (N/mm ²)	0,36	0,36	0,42	0,48	0,6
Diffusion de vapeur μ	3	4	5	6	7
CARACTÉRISTIQUES DE TOUS LES BLOCS CELLUMAT					
Taux de humidité en équilibre (vol-%)	± 2,5				
Texture	lisse et structuré				
Couleur	blanc				
Tolérance longueur (mm)	± 3				
Tolérance hauteur (mm)	± 2				
Tolérance épaisseur (mm)	± 2				
Retrait (mm/m)	< 0,2				
Chaleur spécifique c (J/kgK)	1000				
Coefficient de dilatation α (m/mK)	$8 \cdot 10^{-6}$				

Accessoires

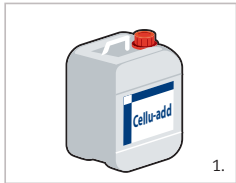

Cellu-add (additif pour mortier)
AD001, Bidon de 5 l



Celluloc (mortier-colle)
CO001, Sac de 25 kg, 42 sacs/
palette (1020 kg)



Cellufill (mortier de rebouchage)
FI001, Sac de 25 kg,
42 sacs/palette (1020 kg)

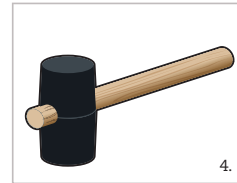

Maillet caoutchouc
MA002, 1 pièce, 90 mm

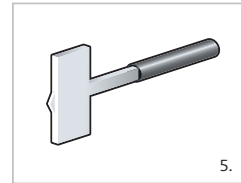

**Mèche pour encastrement
boîtier électrique**
ME080, 1 pièce, 80 mm

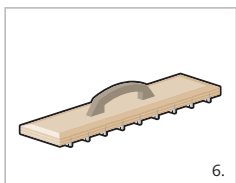

Chemin de fer
CF001, 1 pièce



Planche à poncer
PL001, 1 pièce



Scie lame carbure Widia
SC001, 1 pièce

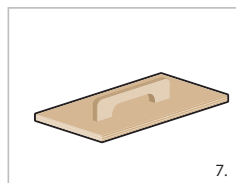
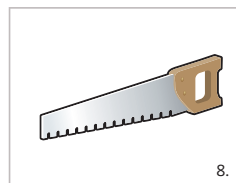
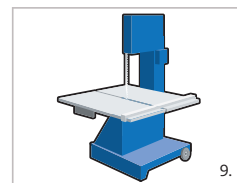

Scie à ruban
SC005, 1 pièce

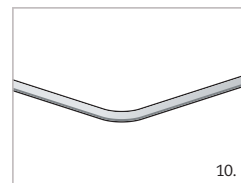

**Armatures pour joints minces
angle**
SI090, 20 pcs, 50 x 50 cm

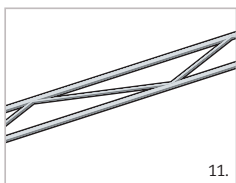

**Cellufor (armatures pour joints
minces plats)** 20 pcs
SI004, 4 x 305 cm
SI009, 9 x 305 cm
SI014, 14 x 305 cm
SI019, 19 x 305 cm

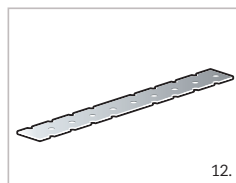

Feuillard galvanisé
FE002, 50 pcs

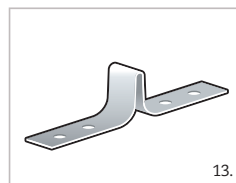

Ancrage de dilatation
AN001, 50 pcs

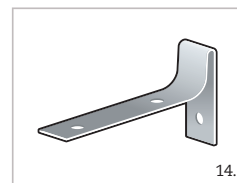

Ancrage à ressort
AN002, 50 pcs

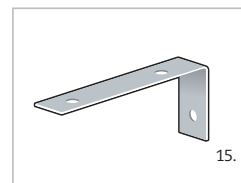

Feuillard en équerre
FE001, 50 pcs

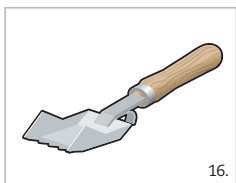

Truelle
1 pièce
TR007, 7 cm
TR010, 10 cm



Truelle
1 pièce
TR015, 15 cm

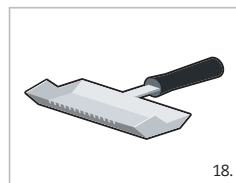

Truelle
1 pièce
TR025, 25 cm
TR030, 30 cm
TR036, 36,5 cm

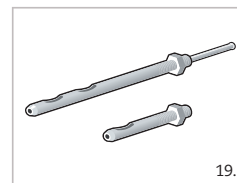

Clou Hema
50 pcs / 100 pcs
CH111, 115G
CH061, 60G

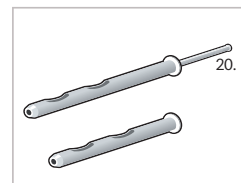

Clou Hema
50 pcs
CH112, 115K
CH062, 90K

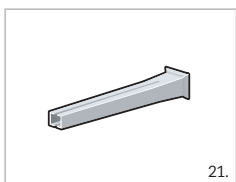

Chevilles Scell-it
IT001, 50 pcs, 65 mm

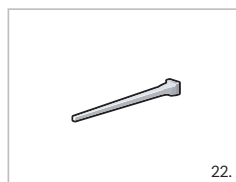

Clou Gunnebo
CG101, 160 pcs, 100 mm

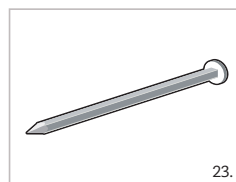

Clou galvanisé
CI171, 100 pcs, 200 mm

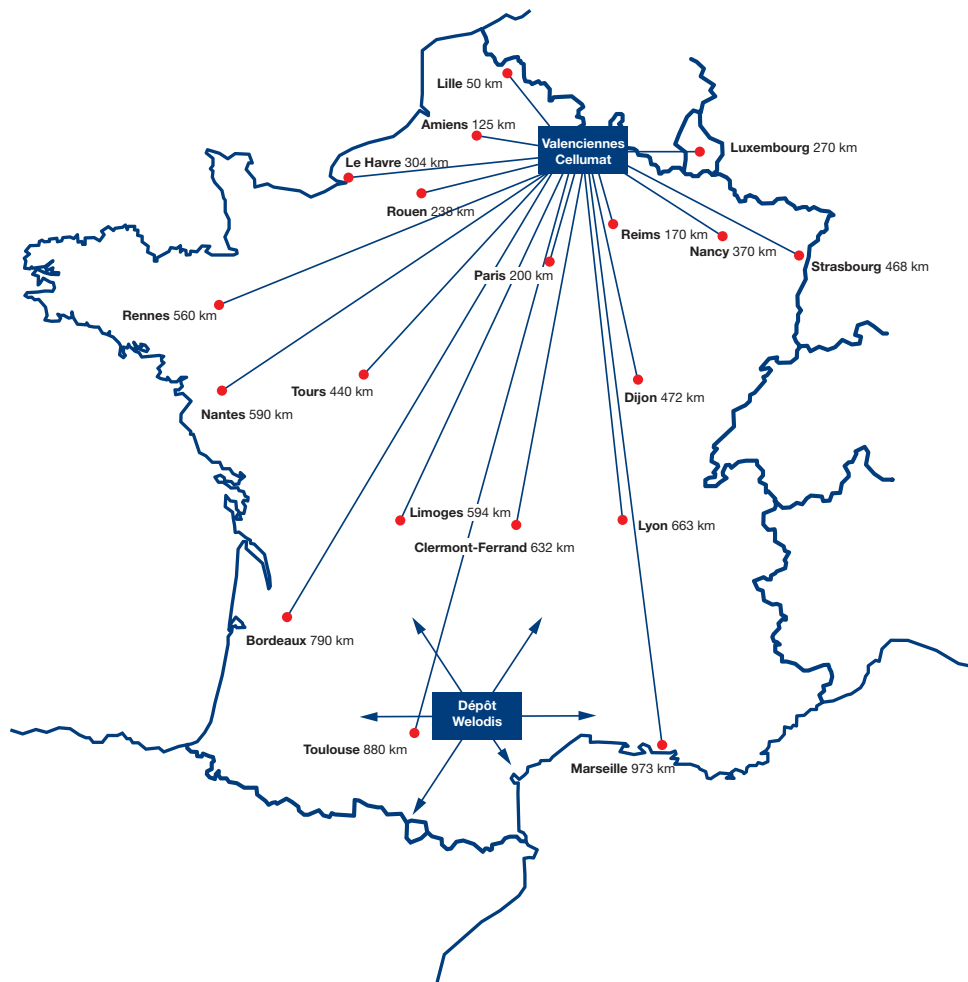

Cellumat

Cellumat SAS
 Z.I. Saint Saulve
 Rue du Président Lécuyer
 F-59880 Saint Saulve
 info@cellumat.fr
 T 0327 51 58 05
 F 0327 51 58 06

Usine
 D'Hahan SAS
 Z.I. Saint Saulve
 Rue du Président Lécuyer
 F-59880 Saint Saulve

www.cellumat.fr

Document non contractuel. Cellumat se réserve le droit de faire toute modification concernant sa gamme de produits, les textes, les valeurs se trouvant sur celui-ci (celles-ci n'étant qu'indicatives), de modifier les quantités, les produits sur stock ou sur commande, ainsi que les photographies, les croquis et ce à tout moment et sans préavis et dans la limite du DTU 20.1.